

一般1部男子シングルス (1MS)

予選1組

	大原	庭	濱田	勝敗	位
大原 健汰 (IMU)	/	1	27	2 : 0	1
		2 - 0	2 - 0		
		15 - 10 15 - 11	15 - 13 15 - 10		
庭 海利守 (平田BC)	/	1	14	0 : 2	3
		0 - 2	0 - 2		
		10 - 15 11 - 15	8 - 15 13 - 15		
濱田 文太 (釜石商工高)	/	27	14	1 : 1	2
		0 - 2	2 - 0		
		13 - 15 10 - 15	15 - 8 15 - 13		

予選2組

	針立	留畑	南館	勝敗	位
針立 雅也 (だいかんのん)	/	2	28	2 : 0	1
		2 - 0	2 - 0		
		15 - 8 15 - 9	15 - 8 15 - 8		
留畑 卓 (釜石高)	/	2	15	0 : 2	3
		0 - 2	0 - 2		
		8 - 15 9 - 15	11 - 15 6 - 15		
南館 那瑠 (釜石商工高)	/	28	15	1 : 1	2
		0 - 2	2 - 0		
		8 - 15 8 - 15	15 - 11 15 - 6		

予選3組

	及川	藤原	平野	勝敗	位
及川 心 (monkey)	/	3	29	2 : 0	1
		2 - 0	2 - 0		
		-	15 - 7 15 - 3		
藤原 橙矢 (大槌学園)	/	3	16	:	棄権
		0 - 2	0 - 2		
		-	-		
平野 大輔 (釜石商工高教)	/	29	16	1 : 1	2
		0 - 2	2 - 0		
		7 - 15 3 - 15	-		

予選4組

	菊池	庭	高橋	勝敗	位
菊池 勇希 (だいかんのん)	/	4	30	2 : 0	1
		2 - 0	2 - 0		
		15 - 5 15 - 6	15 - 13 15 - 5		
庭 空利勇 (釜石商工高)	/	4	17	0 : 2	3
		0 - 2	1 - 2		
		5 - 15 6 - 15	16 - 14 8 - 15 6 - 15		
高橋 和也 (釜石BS)	/	30	17	1 : 1	2
		0 - 2	2 - 1		
		13 - 15 5 - 15	14 - 16 15 - 8 15 - 6		

予選5組

	針立	田中	千葉	勝敗	位
針立 尚輝 (だいかんのん)	/	5	31	2 : 0	1
		2 - 1	2 - 0		
		15 - 9 11 - 15	15 - 13 15 - 9		
		15 - 9			
田中 覧宇 (釜石高)	/	5	18	0 : 2	3
		1 - 2	1 - 2		
		9 - 15 15 - 11 9 - 15	15 - 8 13 - 15 11 - 15		
千葉 将也 (釜石商工高)	/	31	18	1 : 1	2
		0 - 2	2 - 1		
		13 - 15 9 - 15	8 - 15 15 - 13 15 - 11		

予選6組

	吉浜	横澤	鎌田	勝敗	位
吉浜 幸宏 (羽根っ子の会)	/	6	32	2 : 0	1
		2 - 0	2 - 0		
		15 - 10 15 - 10	15 - 12 15 - 4		
横澤 諒太 (釜石BS)	/	6	19	1 : 1	2
		0 - 2	2 - 1		
		10 - 15 10 - 15	15 - 10 10 - 15 15 - 6		
鎌田 和気 (釜石商工高)	/	32	19	0 : 2	3
		0 - 2	1 - 2		
		12 - 15 4 - 15	10 - 15 15 - 10 6 - 15		

予選7組

	佐藤	花石	平野	勝敗	位
佐藤 貴博(monkey)	/	7 2 - 0	33 2 - 0	2 : 0	1
		15 - 8	15 - 9		
		15 - 9	15 - 3		
花石 均 (大槌町協会)	/	7 0 - 2	20 2 - 0	1 : 1	2
		8 - 15	15 - 9		
		9 - 15	15 - 4		
平野 汰鯉 (釜石商工高)	/	33 0 - 2	20 0 - 2	0 : 2	3
		9 - 15	9 - 15		
		3 - 15	4 - 15		

予選8組

	中居林	鎌田	久保	勝敗	位
中居林優斗 (釜石商工高)	/	8 2 - 1	34 0 - 2	1 : 1	2
		7 - 15	12 - 15		
		15 - 11	11 - 15		
		15 - 13			
鎌田 豪(IMU)	/	8 1 - 2	21 0 - 2	0 : 2	3
		15 - 7	14 - 16		
		11 - 15	12 - 15		
		13 - 15			
久保 翔太(唐丹中)	/	34 2 - 0	21 2 - 0	2 : 0	1
		15 - 12	16 - 14		
		15 - 11	15 - 12		

予選9組

	白幡	三浦	村岡	勝敗	位
白幡 義経(唐義会)	/	9 2 - 0	35 2 - 0	2 : 0	1
		16 - 14	15 - 5		
		16 - 14	15 - 11		
三浦 周 (だいかんのん)	/	9 0 - 2	22 1 - 2	0 : 2	3
		14 - 16	15 - 12		
		14 - 16	13 - 15		
			9 - 15		
村岡 颯汰 (釜石商工高)	/	35 0 - 2	22 2 - 1	1 : 1	2
		5 - 15	12 - 15		
		11 - 15	15 - 13		
			15 - 9		

予選10組

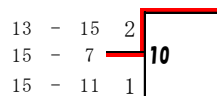
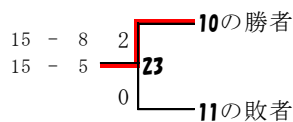

前川 隆大
(だいかんのん)

佐藤 晃
(釜石商工高)

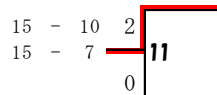
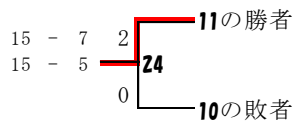

菊地 太紀(IMU)

水野 魁人(釜石高)

予選11組

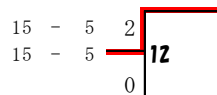
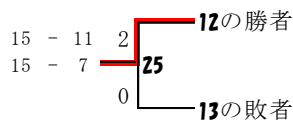

伊澤 悠
(釜石商工高)

吉田 遙(釜石高)

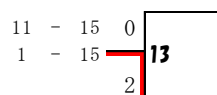
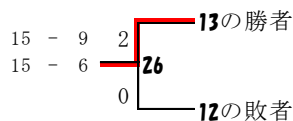

檜山 尊琉
(釜石商工高)

熊谷 将登
(だいかんのん)

一般1部男子シングルス決勝T

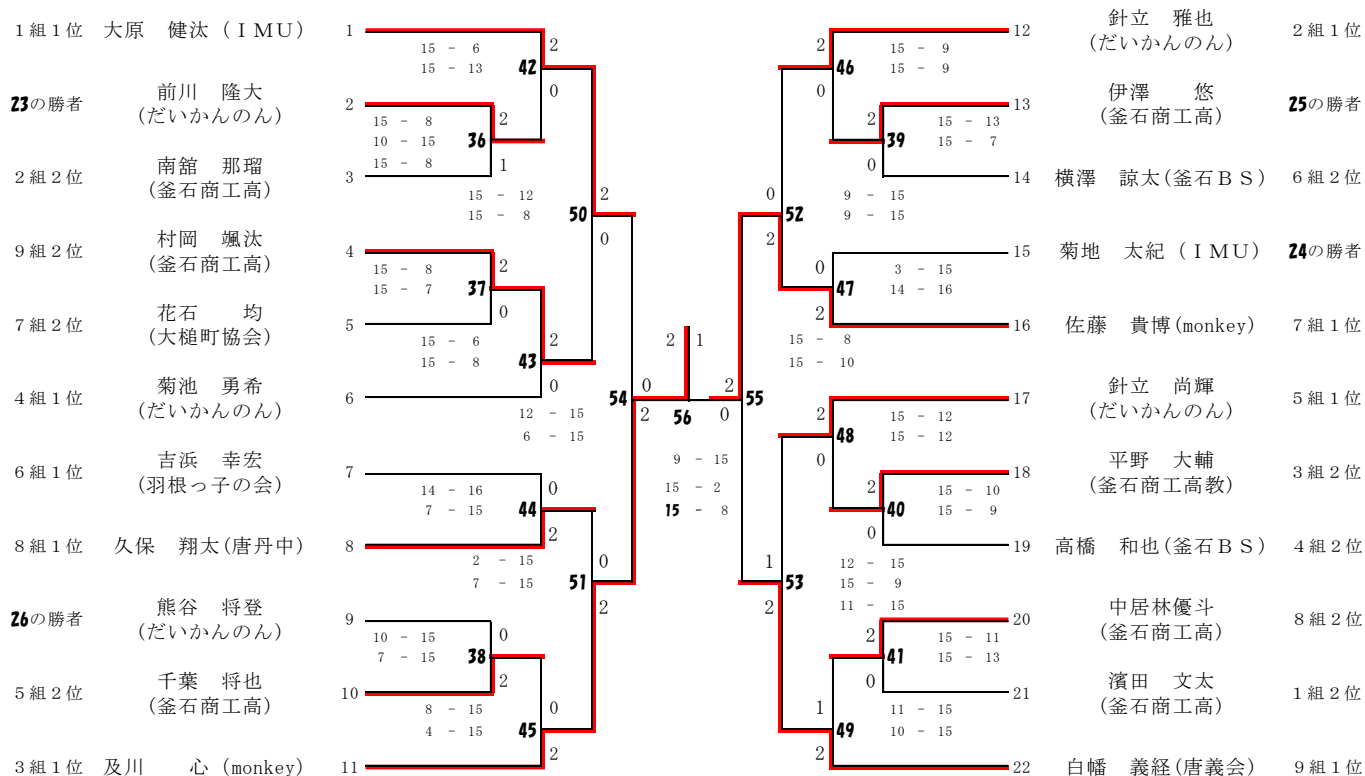

一般1部女子シングルス (1WS)

予選1組

	黒沢	越田	藤原	勝敗	位
黒沢 知佳 (だいかんのん)		1 2 - 0 15 - 8 15 - 5	19 0 - 2 7 - 15 7 - 15	1 : 1	2
越田 真帆 (釜石高)	1 0 - 2 8 - 15 5 - 15		10 0 - 2 7 - 15 6 - 15	0 : 2	3
藤原 南奈 (釜石高)	19 2 - 0 15 - 7 15 - 7	10 2 - 0 15 - 7 15 - 6		2 : 0	1

予選2組

	佐藤	石橋	菊池	勝敗	位
佐藤万莉奈 (羽根っ子の会)		2 2 - 0 15 - 13 19 - 17	20 2 - 0 15 - 6 15 - 9	2 : 0	1
石橋 陽奈 (赤崎中)	2 0 - 2 13 - 15 17 - 19		11 2 - 0 15 - 9 15 - 5	1 : 1	2
菊池 彩来 (釜石高)	20 0 - 2 6 - 15 9 - 15	11 0 - 2 9 - 15 5 - 15		0 : 2	3

予選3組

	久保	照井	留畑	勝敗	位
久保 芽以(唐義会)		3 2 - 0 15 - 3 15 - 5	21 2 - 0 15 - 7 15 - 10	2 : 0	1
照井 姫歌(大槌高)	3 0 - 2 3 - 15 5 - 15		12 0 - 2 10 - 15 15 - 17	0 : 2	3
留畑 瑞穂(釜石高)	21 0 - 2 7 - 15 10 - 15	12 2 - 0 15 - 10 17 - 15		1 : 1	2

予選4組

	森	古舘	三浦	勝敗	位
森 柑奈(赤崎中)		4 2 - 0 15 - 8 15 - 0	22 2 - 0 15 - 5 15 - 3	2 : 0	1
古舘 千冬(釜石高)	4 0 - 2 8 - 15 0 - 15		13 0 - 2 11 - 15 13 - 15	0 : 2	3
三浦由香里(大槌高)	22 0 - 2 5 - 15 3 - 15	13 2 - 0 15 - 11 15 - 13		1 : 1	2

予選5組

	小林	中居林	丹野	勝敗	位
小林 由佳(釜石高)		5 1 - 2 13 - 15 15 - 13 13 - 15	23 1 - 2 13 - 15 15 - 12 4 - 15	0 : 2	3
中居林優心(唐丹中)	5 2 - 1 15 - 13 13 - 15 15 - 13		14 2 - 0 15 - 12 15 - 7	2 : 0	1
丹野 喜星(赤崎中)	23 2 - 1 15 - 13 12 - 15 15 - 4	14 0 - 2 12 - 15 7 - 15		1 : 1	2

予選6組

11 - 15	2		6 の勝者
15 - 6	15		
15 - 12	1		7 の敗者

-	2		志田 夕莉 (赤崎シャトルズS少)
-	6		
	0		澤田 詩歩(釜石高)

棄権

-	2		7 の勝者
-	16		
	0		6 の敗者

棄権

16 - 18	0		小澤向日葵(釜石高)
12 - 15	7		
	2		鈴木 春花(唐丹中)

予選7組

15 - 11	2		8 の勝者
13 - 15	17		
15 - 3	1		9 の敗者

15 - 9	2		三嶋 瑛菜(唐義会)
15 - 12	8		
	0		柄澤 千結(釜石高)

15 - 7	2		9 の勝者
15 - 9	18		
	0		8 の敗者

15 - 13	2		松木 春陽(唐丹中)
11 - 15	9		
15 - 13	1		大丸 華奈(釜石高)

一般1部女子シングルス決勝T

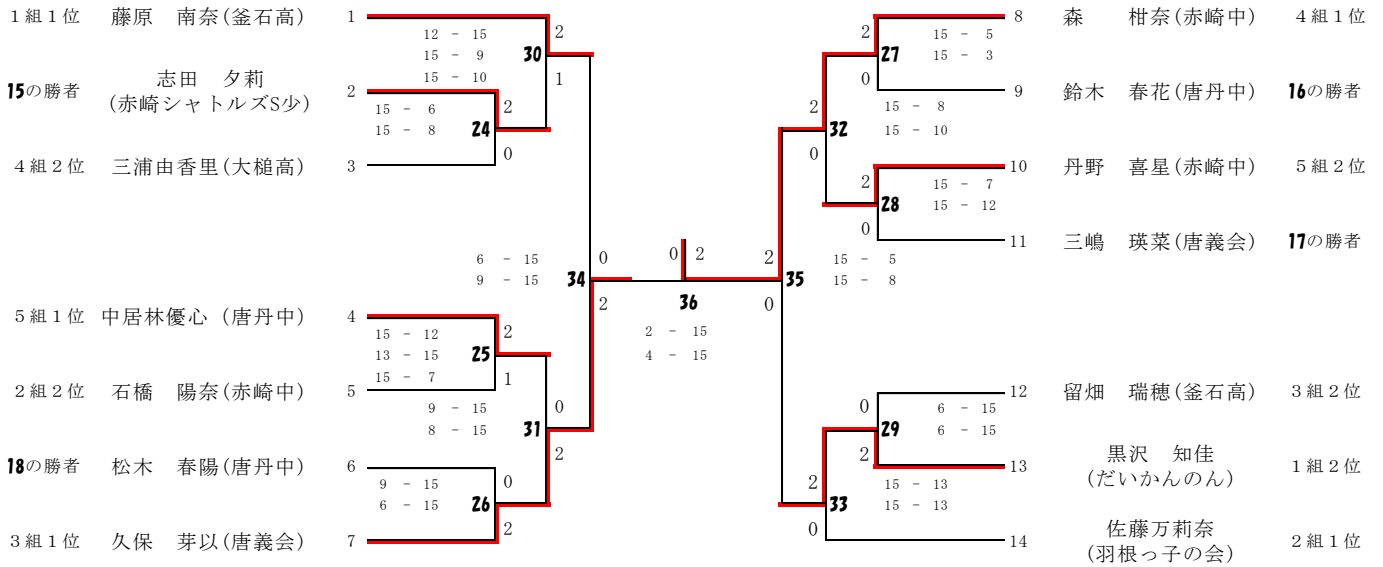

一般二部男子シングルス(2MS)

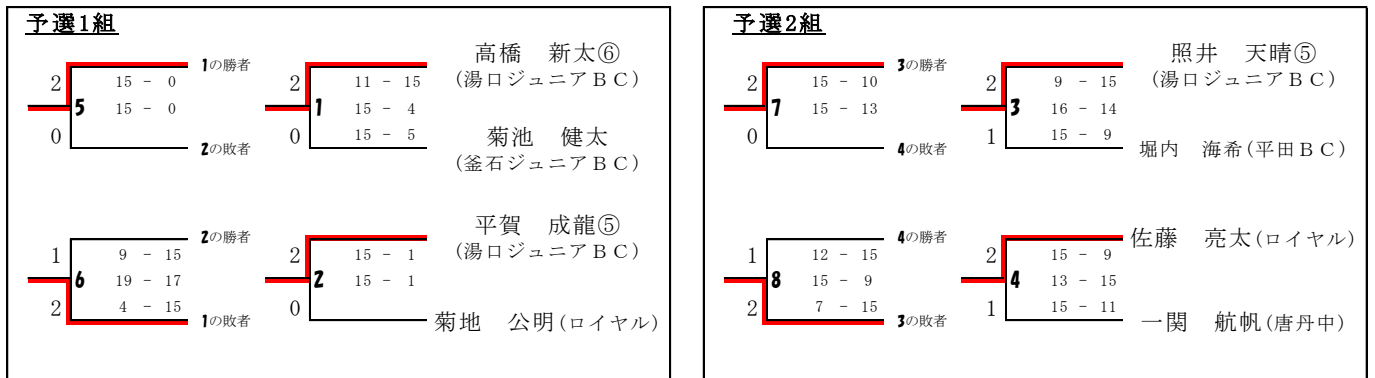

一般二部男子シングルス決勝T

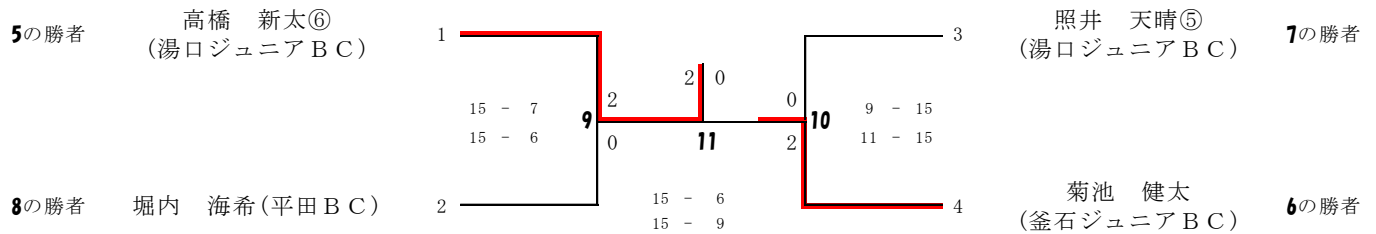

小学6年以下男子シングル (S6BS)

予選1組

	高橋	佐藤	横沢	勝敗	位
高橋 快青⑤ (湯口ジュニアBC)	/	1 2 - 0	11 2 - 0	2 : 0	1
		11 - 2	11 - 6		
		11 - 2	11 - 2		
佐藤 駈⑥ (釜石ジュニアBC)	/	1 0 - 2	6 1 - 2	0 : 2	3
		2 - 11	11 - 8		
		2 - 11	8 - 11 9 - 11		
横沢 春人⑤ (釜石ジュニアBC)	/	11 0 - 2	6 2 - 1	1 : 1	2
		6 - 11	8 - 11		
		2 - 11	11 - 8 11 - 9		

予選2組

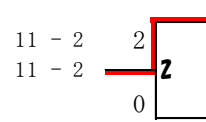
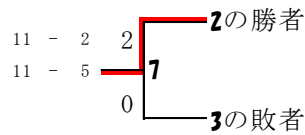

小野寺 一颯④
(湯口ジュニアBC)

三浦 詠生⑥
(釜石ジュニアBC)

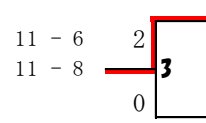
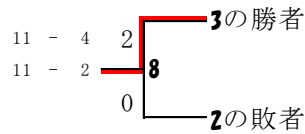

久保 慶悟⑥
(平田BC)

佐藤 空⑤
(釜石ジュニアBC)

予選3組

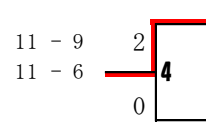
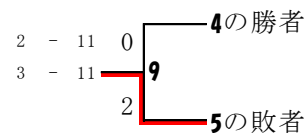

千葉 隼人⑥
(釜石ジュニアBC)

木村 海陸⑤
(釜石ジュニアBC)

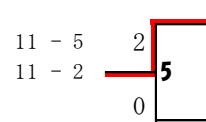
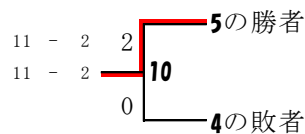

阿部 倅大⑥
(湯口ジュニアBC)

佐々木 瞬星⑥
(平田BC)

小学6年以下男子シングルス決勝T

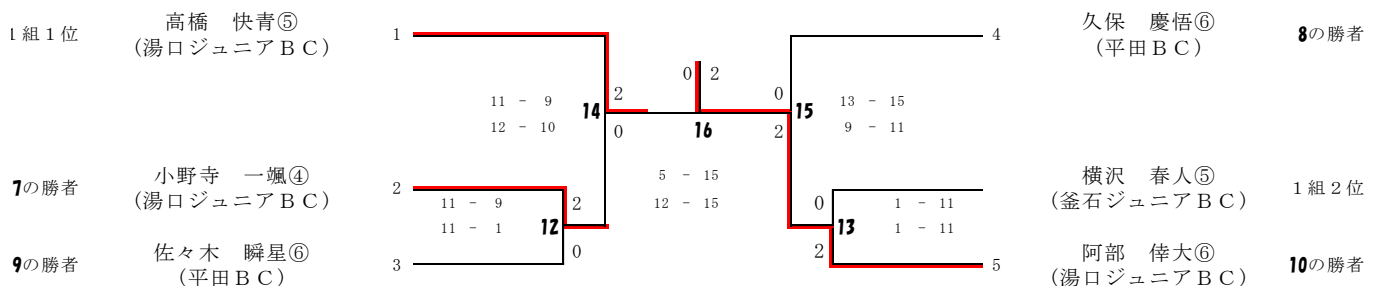

小学6年以下女子シングルス (S6GS)

予選1組

	及川	佐々木	熊谷	勝敗	位
及川 舞桜⑤ (釜石ジュニアBC)	/	1 2 - 0 11 - 6 11 - 6	13 0 - 2 5 - 11 3 - 11	1 : 1	2
佐々木 璃夢⑤ (平田BC)	1 0 - 2 6 - 11 6 - 11	/	7 0 - 2 2 - 11 5 - 11	0 : 2	3
熊谷 茉莉⑥ (赤崎シャトルズ)	13 2 - 0 11 - 5 11 - 3	7 2 - 0 11 - 2 11 - 5	/	2 : 0	1

予選2組

	佐々木	比田	小林	勝敗	位
佐々木 理陽⑤ (釜石ジュニアBC)	/	2 2 - 0 11 - 5 11 - 6	14 1 - 2 12 - 10 3 - 11 8 - 11	1 : 1	2
比田 葉月⑤ (赤崎シャトルズ)	2 0 - 2 5 - 11 6 - 11	/	8 0 - 2 4 - 11 3 - 11	0 : 2	3
小林 未空⑤ (赤崎シャトルズ)	14 2 - 1 10 - 12 11 - 3 11 - 8	8 2 - 0 11 - 4 11 - 3	/	2 : 0	1

予選3組

3 - 11 1		志田 理歩⑤ (赤崎シャトルズ)
11 - 8 9		伊藤 里咲子⑤ (赤崎シャトルズ)
8 - 11 2		
11 - 0 2		三田地 莉子⑥ (赤崎シャトルズ)
11 - 3 10		中居林 杏奈⑥ (釜石ジュニアBC)
0		
7 - 11 0		
6 - 11 3		
2		

予選4組

11 - 9 2		高橋 美羽⑥ (釜石ジュニアBC)
6 - 11 11		伊藤 未知⑤ (赤崎シャトルズ)
11 - 8 1		
11 - 7 2		
6 - 11 5		
11 - 5 1		
6 - 11 0		河原 茉生⑤ (赤崎シャトルズ)
5 - 11 12		千葉 香朋⑥ (釜石ジュニアBC)
2		
11 - 13 0		
10 - 12 6		
2		

小学6年以下女子シングルス決勝T

1組 1位	熊谷 茉莉⑥ (赤崎シャトルズ)		三田地 莉子⑥ (赤崎シャトルズ)	10の勝者
12の勝者	伊藤 未知⑤ (赤崎シャトルズ)		及川 舞桜⑤ (釜石ジュニアBC)	1組 2位
2組 2位	佐々木 理陽⑤ (釜石ジュニアBC)		中居林 杏奈⑥ (釜石ジュニアBC)	9の勝者
11の勝者	高橋 美羽⑥ (釜石ジュニアBC)		小林 未空⑤ (赤崎シャトルズ)	2組 1位

小学4年以下男子シングルス (S4BS)

予選1組

<p>2 5 0</p>	<p>1の勝者</p>	<p>2 1 1</p>	<p>照井 大晴② (湯口ジュニアBC)</p> <p>石橋 奏和③ (赤崎シャトルズ)</p>
<p>0 6 2</p>	<p>2の勝者</p>	<p>棄権</p> <p>2 2</p>	<p>千葉 柊瑛④ (釜石ジュニアBC)</p> <p>佐藤 風河② (釜石ジュニアBC)</p>

予選2組

<p>2 7 0</p>	<p>3の勝者</p>	<p>2 3 0</p>	<p>野田 久侑杜④ (赤崎シャトルズ)</p> <p>菊池 咲人② (釜石ジュニアBC)</p>
<p>2 8 0</p>	<p>4の勝者</p>	<p>2 4 1</p>	<p>横沢 洋人③ (釜石ジュニアBC)</p> <p>舘 春陽④ (釜石ジュニアBC)</p>

小学4年以下男子シングルス決勝T

<p>5の勝者</p>	<p>照井 大晴② (湯口ジュニアBC)</p>	<p>1 11 - 3 11 - 7</p>	<p>9</p>	<p>2 0</p>	<p>2 11</p>	<p>2 0</p>	<p>10 15 - 10 15 - 8</p>	<p>3 野田 久侑杜④ (赤崎シャトルズ)</p>	<p>7の勝者</p>
<p>8の勝者</p>	<p>横沢 洋人③ (釜石ジュニアBC)</p>	<p>2 15 - 7 15 - 11</p>	<p>4</p>	<p>4 15 - 7 15 - 11</p>	<p>6 石橋 奏和③ (赤崎シャトルズ)</p>	<p>6の勝者</p>			

小学4年以下女子シングルス (S4GS)

予選1組

	阿部	中島	遠藤	勝敗	位		
阿部 朱里④ (湯口ジュニアBC)	/	1	7	2 : 0	1		
		2 - 0	2 - 0				
		11 - 2	11 - 2				
中島 優南④ (平田BC)	0 - 2	/	13	1 : 1	2		
			2 - 0			2 - 0	
			11 - 6			11 - 10	
遠藤 暖佳④ (平田BC)	0 - 2	0 - 2	/	0 : 2	3		
						2 - 11	6 - 11
						4 - 11	10 - 11

予選2組

	菊地	堀内	高橋	勝敗	位		
菊地 花梨④ (釜石ジュニアBC)	/	2	8	2 : 0	1		
		2 - 0	2 - 0				
		11 - 4	11 - 1				
堀内 優那④ (平田BC)	0 - 2	/	14	1 : 1	2		
			2 - 0			2 - 0	
			11 - 3			11 - 3	
高橋 知紘④ (湯口ジュニアBC)	0 - 2	0 - 2	/	0 : 2	3		
						1 - 11	3 - 11
						2 - 11	3 - 11

予選3組

	河原	虻川	吉田	勝敗	位		
河原 杏果④ (赤崎シャトルズ)	/	3	9	2 : 0	1		
		2 - 0	2 - 0				
		11 - 1	11 - 4				
虻川 結空④ (釜石ジュニアBC)	0 - 2	/	15	0 : 2	3		
			0 - 2			0 - 2	
			5 - 11			8 - 11	
吉田 叶羽② (釜石バドミントン協会)	0 - 2	2 - 0	/	1 : 1	2		
						4 - 11	11 - 5
						8 - 11	11 - 8

予選4組

	川崎	花崎	三浦	勝敗	位		
川端 爽生③ (赤崎シャトルズ)	/	4	10	2 : 0	1		
		2 - 1	2 - 0				
		11 - 4	11 - 1				
花崎 心桜③ (平田BC)	1 - 2	/	16	1 : 1	2		
			2 - 0			2 - 0	
			11 - 3			11 - 1	
三浦 陽向② (平田BC)	0 - 2	0 - 2	/	0 : 2	3		
						1 - 11	3 - 11
						1 - 11	1 - 11

予選5組

	高橋	庭	吉田	勝敗	位		
高橋 瑤葵③ (湯口ジュニアBC)	/	5	11	2 : 0	1		
		2 - 0	2 - 0				
		11 - 4	11 - 1				
庭 璃美亜④ (平田BC)	0 - 2	/	17	1 : 1	2		
			2 - 1			2 - 1	
			15 - 13			5 - 11	
吉田 羽那③ (釜石バドミントン協会)	0 - 2	1 - 2	/	0 : 2	3		
						13 - 15	11 - 5
						3 - 11	14 - 15

予選6組

	久保	高橋	野田	勝敗	位		
久保 陽愛② (平田BC)	/	6	12	2 : 0	1		
		2 - 0	2 - 0				
		11 - 8	11 - 4				
高橋 羽那② (釜石ジュニアBC)	0 - 2	/	18	1 : 1	2		
			2 - 1			2 - 1	
			11 - 7			7 - 11	
野田 永愛② (赤崎シャトルズ)	0 - 2	1 - 2	/	0 : 2	3		
						7 - 11	11 - 7
						4 - 11	10 - 12

小学4年以下女子シングルス決勝T

- 1組 1位 阿部 朱里④
(湯口ジュニアBC)
- 5組 2位 庭 璃美亜④
(平田BC)
- 4組 2位 花崎 心桜③
(平田BC)
- 6組 1位 久保 陽愛②
(平田BC)
- 2組 2位 堀内 優那④
(平田BC)
- 3組 1位 河原 杏果④
(赤崎シャトルズ)

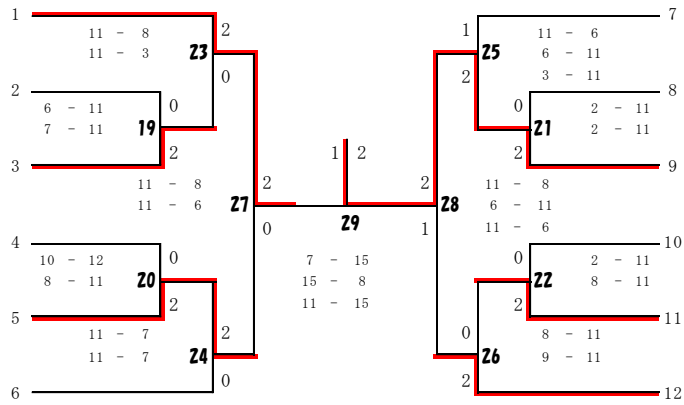

- 菊地 花梨④ (釜石ジュニアBC) 2組 1位
- 吉田 叶羽② (釜石バドミントン協会) 3組 2位
- 高橋 瑤葵③ (湯口ジュニアBC) 5組 1位
- 中島 優南④ (平田BC) 1組 2位
- 高橋 羽那② (釜石ジュニアBC) 6組 2位
- 川端 爽生③ (赤崎シャトルズ) 4組 1位

高校以下男子シングルス (B S)

予選1組

	田中	佐々木	吉田	勝敗	位
田中 寛宇 (釜石高)	/	1	19	2 : 0	1
		2 - 0	2 - 0		
		21 - 14 21 - 4	15 - 8 15 - 8		
佐々木 征哉 (釜石商工高)	/	1	10	1 : 1	2
		0 - 2	2 - 1		
		14 - 21 4 - 21	13 - 15 15 - 13 15 - 9		
吉田 遥 (釜石高)	/	19	10	0 : 2	3
		0 - 2	1 - 2		
		8 - 15 8 - 15	15 - 13 13 - 15 9 - 15		

予選2組

	南館	金森	川崎	勝敗	位
南館 那瑠 (釜石商工高)	/	2	20	2 : 0	1
		2 - 0	2 - 0		
		21 - 11 21 - 16	15 - 8 15 - 9		
金森 晴 (釜石高)	/	2	11	1 : 1	2
		0 - 2	2 - 0		
		11 - 21 16 - 21	15 - 11 15 - 13		
川崎 凌佑 (釜石高)	/	20	11	0 : 2	3
		0 - 2	0 - 2		
		8 - 15 9 - 15	11 - 15 13 - 15		

予選3組

	押切	平野	水野	勝敗	位
押切 晃也 (釜石高)	/	3	21	2 : 0	1
		2 - 0	2 - 0		
		21 - 13 21 - 14	15 - 14 15 - 10		
平野 汰鯉 (釜石商工高)	/	3	12	0 : 2	3
		0 - 2	0 - 2		
		13 - 21 14 - 21	10 - 15 12 - 15		
水野 魁人 (釜石高)	/	21	12	1 : 1	2
		0 - 2	2 - 0		
		14 - 15 10 - 15	15 - 10 15 - 12		

予選4組

	久保	佐々木	留畑	勝敗	位
久保 翔太 (唐丹中)	/	4	22	2 : 0	1
		2 - 0	2 - 0		
		21 - 6 21 - 4	15 - 12 15 - 14		
佐々木 翔大 (釜石高)	/	4	13	0 : 2	3
		0 - 2	0 - 2		
		6 - 21 4 - 21	5 - 15 7 - 15		
留畑 卓 (釜石高)	/	22	13	1 : 1	2
		0 - 2	2 - 0		
		12 - 15 14 - 15	15 - 5 15 - 7		

予選5組

	金澤	岡島	前川	勝敗	位
金澤 俊輔 (釜石高)	/	5	23	2 : 0	1
		2 - 0	2 - 1		
		21 - 7 21 - 14	10 - 15 15 - 7 15 - 14		
岡島 洸 (釜石高)	/	5	14	0 : 2	3
		0 - 2	1 - 2		
		7 - 21 14 - 21	12 - 15 15 - 13 12 - 15		
前川 覇龍 (釜石商工高)	/	23	14	1 : 1	2
		1 - 2	2 - 1		
		15 - 10 7 - 15 14 - 15	15 - 12 13 - 15 15 - 12		

予選6組

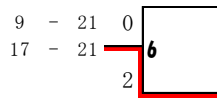
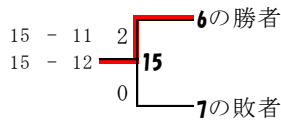

佐藤 晃
(釜石商工高)

庭 海利守
(平田BC)

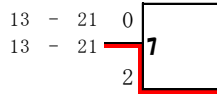
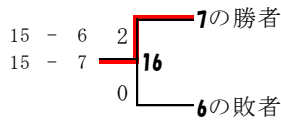

内門 光
(釜石高)

三浦 大和
(赤崎中)

予選7組

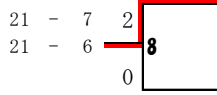
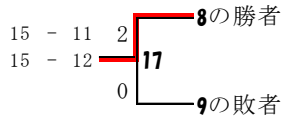

山崎 康世
(釜石高)

藤原 橙矢
(大槌学園)

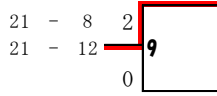
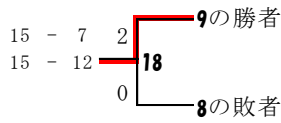

庭 空利勇
(釜石商工高)

菅原 大和
(釜石高)

高校以下男子シングルス決勝T

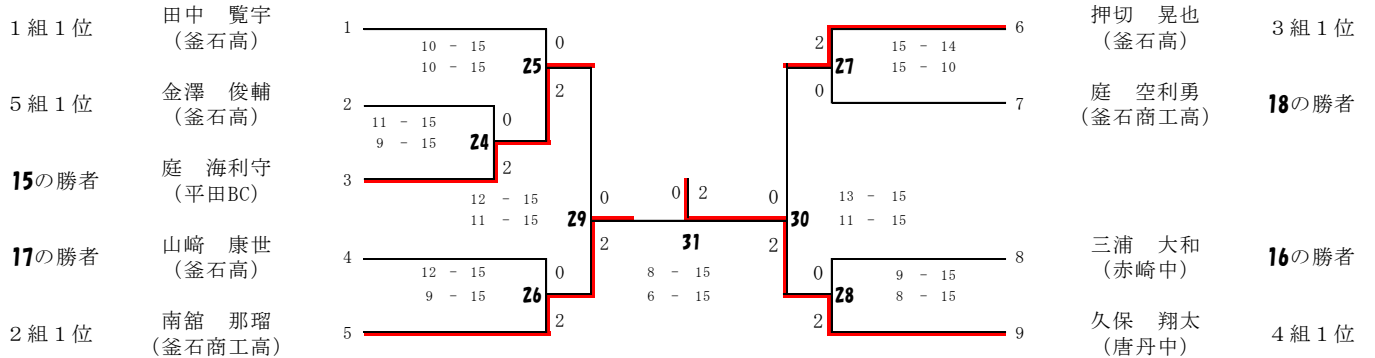

高校以下女子シングルス (GS)

予選1組

	上野	柄澤	佐藤	勝敗	位
上野 真穂 (釜石商工高)	/	1 2 - 0 21 - 11 21 - 9	17 2 - 0 15 - 14 15 - 9	2 : 0	1
柄澤 千結 (釜石高)	1 0 - 2 11 - 21 9 - 21	/	9 2 - 1 15 - 6 13 - 15 15 - 14	1 : 1	2
佐藤 寧々 (赤崎S球 ^少)	17 0 - 2 14 - 15 9 - 15	9 1 - 2 6 - 15 15 - 13 14 - 15	/	0 : 2	3

予選2組

	三浦	大丸	出羽	勝敗	位
三浦 由香里 (大槌高)	/	2 2 - 0 21 - 19 21 - 14	18 0 - 2 6 - 15 12 - 15	1 : 1	2
大丸 華奈 (釜石高)	2 0 - 2 19 - 21 14 - 21	/	10 0 - 2 10 - 15 13 - 15	0 : 2	3
出羽 心咲 (赤崎中)	18 2 - 0 15 - 6 15 - 12	10 2 - 0 15 - 10 15 - 13	/	2 : 0	1

予選3組

	志田	照井	澤田	勝敗	位
志田 菜々花 (赤崎Sｽﾌﾟ少)		3 2 - 0 21 - 11 21 - 9	19 2 - 0 - -	2 : 0	1
照井 姫歌 (大槌高)	3 0 - 2 11 - 21 9 - 21		11 2 - 0 - -	1 : 1	2
澤田 詩歩 (釜石高)	19 0 - 2 - -	11 0 - 2 - -		:	棄権

予選4組

	小林	佐々木	佐藤	勝敗	位
小林 由佳 (釜石高)		4 2 - 0 21 - 6 21 - 10	20 2 - 0 15 - 13 15 - 11	2 : 0	1
佐々木 愛佳 (釜石商工高)	4 0 - 2 6 - 21 10 - 21		12 0 - 2 8 - 15 4 - 15	0 : 2	3
佐藤 水綺 (赤崎Sｽﾌﾟ少)	20 0 - 2 13 - 15 11 - 15	12 2 - 0 15 - 8 15 - 4		1 : 1	2

予選5組

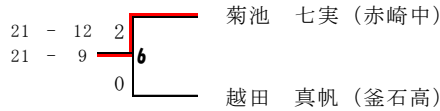
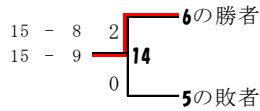
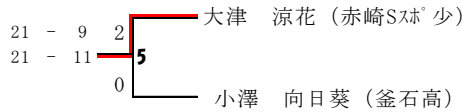
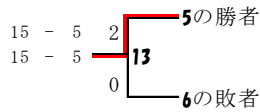

予選6組

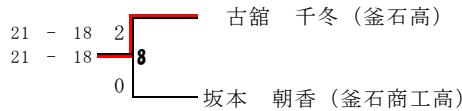
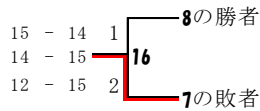
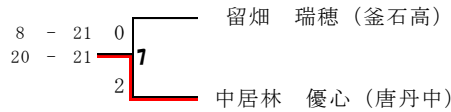
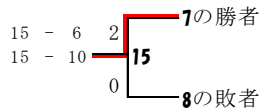

高校以下女子シングルス決勝T

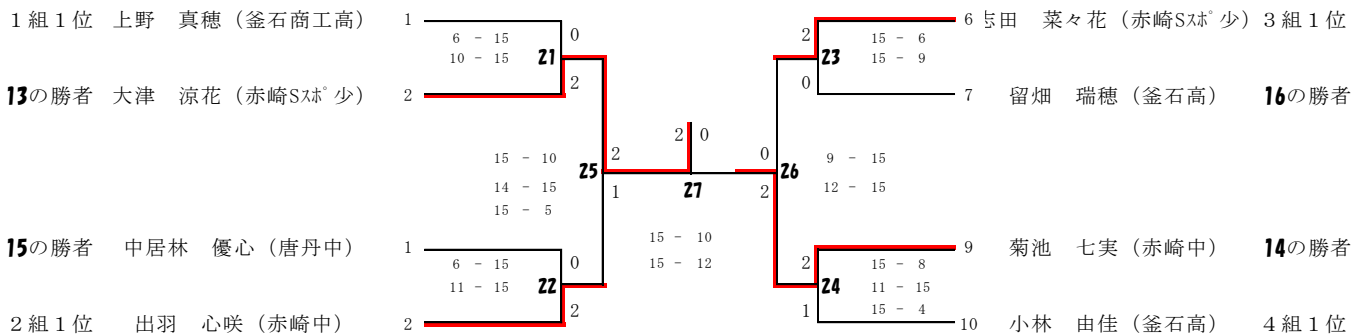

中学2年以下男子シングルス (T2BS)

予選1組

	上野	菊池	佐々木	勝敗	位
上野 真翔(唐丹中)	/	1 2 - 0	13 2 - 0	2 : 0	1
		21 - 6	15 - 13		
		21 - 9	15 - 3		
菊池 陽天(遠野中)	/	1 0 - 2	7 0 - 2	0 : 2	3
		6 - 21	6 - 15		
		9 - 21	9 - 15		
佐々木北斗(大平中)	/	13 0 - 2	7 2 - 0	1 : 1	2
		13 - 15	15 - 6		
		3 - 15	15 - 9		

予選2組

	三浦	佐藤	菊池	勝敗	位
三浦 大輝(大平中)	/	2 2 - 0	14 2 - 0	2 : 0	1
		21 - 17	15 - 7		
		21 - 16	15 - 8		
佐藤 陸(釜石中)	/	2 0 - 2	8 2 - 0	1 : 1	2
		17 - 21	15 - 7		
		16 - 21	15 - 4		
菊池 煌大(遠野中)	/	14 0 - 2	8 0 - 2	0 : 2	3
		7 - 15	7 - 15		
		8 - 15	4 - 15		

予選3組

	菊池	住久	鈴木	勝敗	位
菊池 康介(大槌学園)	/	3 2 - 0	15 2 - 0	2 : 0	1
		21 - 16	15 - 4		
		21 - 20	15 - 1		
住久 りく(大平中)	/	3 0 - 2	9 2 - 0	1 : 1	2
		16 - 21	15 - 6		
		20 - 21	15 - 6		
鈴木 優晟(遠野中)	/	15 0 - 2	9 0 - 2	0 : 2	3
		4 - 15	6 - 15		
		1 - 15	6 - 15		

予選4組

	志田	長山	佐々木	勝敗	位
志田 琥斗(赤崎中)	/	4 0 - 2	16 0 - 2	:	棄権
		-	-		
		-	-		
長山 天祐(遠野中)	/	4 2 - 0	10 1 - 2	1 : 1	2
		-	9 - 15		
		-	15 - 8 13 - 15		
佐々木敦史(大槌学園)	/	16 2 - 0	10 2 - 1	2 : 0	1
		-	15 - 9		
		-	8 - 15 15 - 13		

予選5組

	佐々木	佐々木	村上	勝敗	位
佐々木玲杜(遠野中)	/	5 2 - 0	17 2 - 0	2 : 0	1
		21 - 14	-		
		21 - 14	-		
佐々木奈碧人(大平中)	/	5 0 - 2	11 2 - 0	1 : 1	2
		14 - 21	-		
		14 - 21	-		
村上 颯人(唐丹中)	/	17 0 - 2	11 0 - 2	:	棄権
		-	-		
		-	-		

予選6組

	一関	前川	佐藤	勝敗	位
一関 航帆(唐丹中)	/	6 2 - 1	18 2 - 0	2 : 0	1
		21 - 6	15 - 13		
		20 - 21 15 - 13	15 - 7		
前川 開耶(大槌学園)	/	6 1 - 2	12 2 - 1	1 : 1	2
		6 - 21	15 - 13		
		21 - 20 13 - 15	12 - 15 15 - 10		
佐藤 峻平(大平中)	/	18 0 - 2	12 1 - 2	0 : 2	3
		13 - 15	13 - 15		
		7 - 15	15 - 12 10 - 15		

中学2年以下男子シングルス決勝T

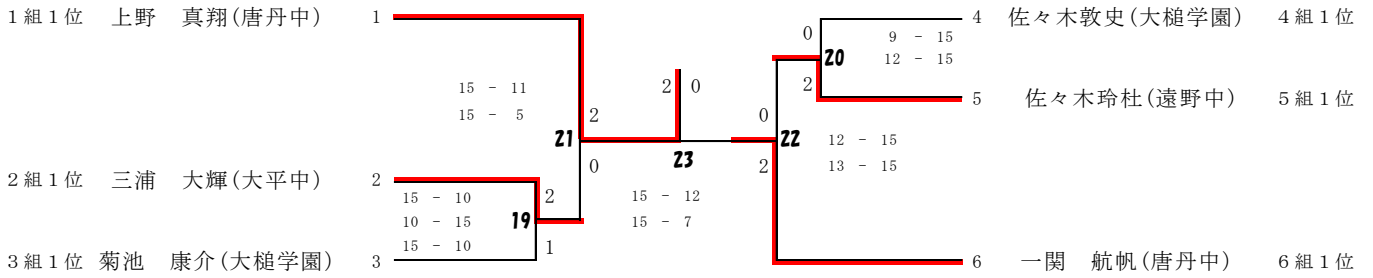

中学2年以下女子シングルス (T 2 G S)

予選1組

	松木	木元	佐々木	勝敗	位
松木 春陽(唐丹中)	1 2 - 0	19 2 - 0	15 - 3 15 - 6	2 : 0	1
木元 小春(遠野中)	1 0 - 2	10 0 - 2	-	:	棄権
佐々木瑞恵(山田中)	19 0 - 2 3 - 15 6 - 15	10 2 - 0 -	-	1 : 1	2

予選2組

	菊池	小原	武藤	勝敗	位
菊池 桃子(遠野中)	2 1 - 2	20 2 - 1	21 - 19 15 - 21 9 - 15	1 : 1	2
小原 望鈴(山田中)	2 2 - 1	11 2 - 0	19 - 21 21 - 15 15 - 9	2 : 1	1
武藤 詩織(唐丹中)	20 1 - 2 15 - 10 11 - 15 11 - 15	11 0 - 2 12 - 21 13 - 21	21 - 12 21 - 13	0 : 2	3

予選3組

	吉田	高橋	渡邊	勝敗	位
吉田 凜(山田中)	3 2 - 0	21 2 - 0	21 - 9 21 - 14	2 : 0	1
高橋 燕 (釜石東中)	3 0 - 2 9 - 21 14 - 21	12 2 - 0	21 - 12 21 - 10	1 : 1	2
渡邊 来愛(遠野中)	21 0 - 2 4 - 15 6 - 15	12 0 - 2 12 - 21 10 - 21	-	0 : 2	3

予選4組

	佐々木	澤本	鈴木	勝敗	位
佐々木里奈(遠野中)	4 2 - 0	22 1 - 2	21 - 18 15 - 8 10 - 15	1 : 1	2
澤本 美海 (釜石東中)	4 0 - 2 18 - 21 6 - 21	13 0 - 2	17 - 21 12 - 21	0 : 2	3
鈴木 心清(山田中)	22 2 - 1 15 - 11 8 - 15 15 - 10	13 2 - 0 21 - 17 21 - 12	-	2 : 0	1

予選5組

	鈴木	佐藤	山崎	勝敗	位
鈴木 春花(唐丹中)	/	5 2 - 0	23 2 - 1	2 : 0	1
		21 - 12	15 - 14		
		21 - 1	8 - 15 15 - 7		
佐藤 椿(遠野中)	/	5 0 - 2	14 0 - 2	0 : 2	3
		12 - 21	4 - 15		
		1 - 21	2 - 15		
山崎 瑠唯(山田中)	/	23 1 - 2	14 2 - 0	1 : 1	2
		14 - 15	15 - 4		
		15 - 8	15 - 2		
		7 - 15			

予選6組

	山陰	豊間根	浅沼	勝敗	位
山陰 瑠理 (釜石東中)	/	6 2 - 0	24 0 - 2	1 : 1	2
		21 - 18	14 - 15		
		21 - 15	14 - 15		
豊間根優梨亜 (山田中)	/	6 0 - 2	15 2 - 1	1 : 1	3
		18 - 21	14 - 15		
		15 - 21	15 - 13		
			15 - 11		
浅沼 世菜(遠野中)	/	24 2 - 0	15 1 - 2	1 : 1	1
		15 - 14	15 - 14		
		15 - 14	13 - 15		
			11 - 15		

予選7組

	山口	佐々木	宗	勝敗	位
山口 奎(赤崎中)	/	7 2 - 0	25 2 - 0	2 : 0	1
		21 - 7	15 - 6		
		21 - 8	15 - 8		
佐々木 茜(遠野中)	/	7 0 - 2	16 2 - 0	1 : 1	2
		7 - 21	15 - 13		
		8 - 21	15 - 14		
宗 愛衣(唐丹中)	/	25 0 - 2	16 0 - 2	0 : 2	3
		6 - 15	13 - 15		
		8 - 15	14 - 15		

予選8組

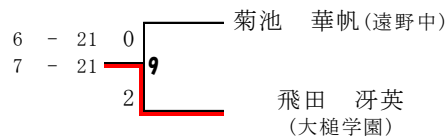
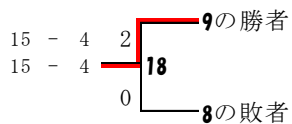
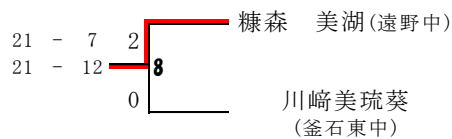
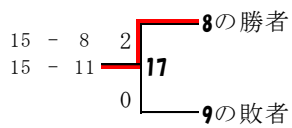

中学2年以下女子シングルス決勝T

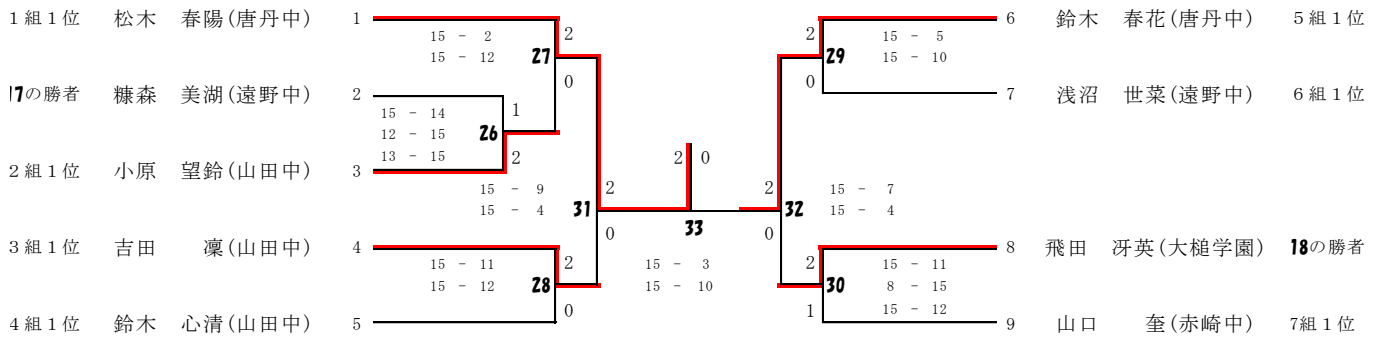

中学1年以下男子シングルス (T1BS)

予選1組

	久保	佐々木	菊池	勝敗	位
久保 慶悟⑥ (平田BC)		1	13	2 : 0	1
		2 - 0	2 - 0		
		21 - 3	15 - 10		
		21 - 7	15 - 2		
佐々木 健留(大槌学園)	1		7	0 : 2	3
	0 - 2		0 - 2		
	3 - 21		19 - 21		
菊池 湊(遠野中)	13	7		1 : 1	2
	0 - 2	2 - 0			
	10 - 15	21 - 19			
	2 - 15	21 - 15			

予選2組

	土橋	宮川	南館	勝敗	位
土橋 大翔(遠野中)		2	14	1 : 2	3
		0 - 2	1 - 2		
		8 - 21	6 - 15		
		14 - 21	15 - 9		
宮川 翔(釜石中)	2		8	2 : 0	1
	2 - 0		2 - 0		
	21 - 8		21 - 13		
	21 - 14		21 - 12		
南館 琉空(大平中)	14	8		1 : 1	2
	2 - 1	0 - 2			
	15 - 6	13 - 21			
	9 - 15	12 - 21			

予選3組

	金野	澤館	前川	勝敗	位
金野 和樹(赤崎中)		3	15	1 : 1	2
		2 - 1	1 - 2		
		11 - 21	6 - 15		
		21 - 8	15 - 13		
澤館 朋也(大槌学園)	3		9	0 : 2	3
	1 - 2		1 - 2		
	21 - 11		16 - 21		
	8 - 21		21 - 19		
前川 藍丸(大平中)	15	9		2 : 0	1
	2 - 1	2 - 1			
	15 - 6	21 - 16			
	13 - 15	19 - 21			

予選4組

	川原	小中居	菊池	勝敗	位
川原 悠翔(唐丹中)		4	16	2 : 0	1
		2 - 0	2 - 0		
		21 - 8	15 - 10		
		21 - 8	15 - 7		
小中居 逸己(遠野中)	4		10	1 : 1	2
	0 - 2		2 - 1		
	8 - 21		20 - 21		
	8 - 21		21 - 20		
菊池 咲人② (釜石ジュニアBC)	16	10		0 : 2	3
	0 - 2	1 - 2			
	10 - 15	21 - 20			
	7 - 15	20 - 21			

予選5組

	内金崎	佐藤	村澤	勝敗	位
内金崎 誇動(釜石中)	/	5 2 - 0	17 0 - 2	1 : 1	1
		21 - 7	14 - 15		
		21 - 11	8 - 15		
佐藤 空⑤ (釜石ジュニアBC)	/	5 0 - 2	11 2 - 0	1 : 1	3
		7 - 21	21 - 20		
		11 - 21	21 - 20		
村澤 弘崇(遠野中)	/	17 2 - 0	11 0 - 2	1 : 1	2
		15 - 14	20 - 21		
		15 - 8	20 - 21		

予選6組

	佐々木	前川	佐々木	勝敗	位
佐々木 瞬星⑥ (平田BC)	/	6 2 - 0	18 2 - 0	2 : 0	1
		21 - 16	15 - 4		
		21 - 19	15 - 11		
前川 哲徳(大平中)	/	6 0 - 2	12 2 - 0	1 : 1	2
		16 - 21	21 - 14		
		19 - 21	21 - 9		
佐々木 莉久(遠野中)	/	18 0 - 2	12 0 - 2	0 : 2	3
		4 - 15	14 - 21		
		11 - 15	9 - 21		

中学1年以下男子シングルス決勝T

1組1位	久保 慶悟⑥ (平田BC)	1		4	川原 悠翔(唐丹中)	4組1位
2組1位	宮川 翔(釜石中)	2		5	内金崎 誇動(釜石中)	5組1位
3組1位	前川 藍丸(大平中)	3		6	佐々木 瞬星⑥ (平田BC)	6組1位

中学1年以下女子シングルス (T1GS)

予選1組

	中莖	高清水	菊池	勝敗	位
中莖 杏珠(大平中)	/	1 2 - 0	21 2 - 0	2 : 0	1
		21 - 4	15 - 3		
		21 - 8	15 - 4		
高清水 麻凜(釜石東中)	/	1 0 - 2	11 1 - 2	0 : 2	3
		4 - 21	21 - 20		
		8 - 21	14 - 21		
菊池 玲(遠野中)	/	21 0 - 2	11 2 - 1	1 : 1	2
		3 - 15	20 - 21		
		4 - 15	21 - 14		

予選2組

	瀬戸	八幡	菊池	勝敗	位
佐藤 美結(遠野中)	/	2 2 - 0	22 2 - 1	2 : 1	1
		21 - 5	11 - 15		
		21 - 9	15 - 9		
菊池 瞳佳(釜石中)	/	2 0 - 2	12 0 - 2	0 : 2	3
		5 - 21	11 - 21		
		9 - 21	11 - 21		
花崎 心桜③ (平田BC)	/	22 1 - 2	12 2 - 0	1 : 1	2
		15 - 11	21 - 11		
		9 - 15	21 - 11		

予選3組

	佐々木	門間	久保	勝敗	位
佐々木 茉莉花(山田中)		3	23	1 : 1	2
		2 - 1	0 - 2		
		17 - 21	10 - 15		
		21 - 6	14 - 15		
門間 マリエ(釜石東中)		3	13	0 : 2	3
		1 - 2	0 - 2		
		21 - 17	10 - 21		
		6 - 21	14 - 21		
久保 陽愛② (平田BC)		23	13	2 : 0	1
		2 - 0	2 - 0		
		15 - 10	21 - 10		
		15 - 14	21 - 14		

予選4組

	山崎	佐々木	佐々木	勝敗	位
山崎 咲心(遠野中)		4	24	0 : 2	3
		1 - 2	0 - 2		
		17 - 21	5 - 15		
		21 - 17	3 - 15		
佐々木 梓安(釜石中)		4	14	1 : 1	2
		2 - 1	0 - 2		
		21 - 17	8 - 21		
		17 - 21	14 - 21		
佐々木 理陽⑤ (釜石ジュニアBC)		24	14	2 : 0	1
		2 - 0	2 - 0		
		15 - 5	21 - 8		
		15 - 3	21 - 14		

予選5組

	柏崎	松下	菊池	勝敗	位
柏崎 優(釜石東中)		5	25	1 : 1	2
		0 - 2	2 - 0		
		18 - 21	15 - 7		
松下 怜桜愛(大平中)		5	15	2 : 0	1
		2 - 0	2 - 0		
		21 - 18	21 - 10		
		21 - 10	21 - 4		
菊池 紗永(遠野中)		25	15	0 : 2	3
		0 - 2	0 - 2		
		7 - 15	10 - 21		
		6 - 15	4 - 21		

予選6組

	須知	高橋	菊池	勝敗	位
須知 来愛(釜石中)		6	26	1 : 1	2
		0 - 2	2 - 0		
		16 - 21	15 - 7		
高橋 美羽⑥ (釜石ジュニアBC)		6	16	2 : 0	1
		2 - 0	2 - 0		
		21 - 16	21 - 15		
		21 - 13	21 - 15		
菊池 蘭(遠野中)		26	16	0 : 2	3
		0 - 2	0 - 2		
		7 - 15	15 - 21		
		13 - 15	15 - 21		

予選7組

	瀬戸	八幡	菊地	勝敗	位
瀬戸 美海(釜石東中)		7	27	1 : 1	2
		2 - 0	0 - 2		
		21 - 16	12 - 15		
		21 - 5	9 - 15		
八幡 沙織(釜石中)		7	17	0 : 2	3
		0 - 2	0 - 2		
		16 - 21	9 - 21		
		5 - 21	12 - 21		
菊地 花梨④ (釜石ジュニアBC)		27	17	2 : 0	1
		2 - 0	2 - 0		
		15 - 12	21 - 9		
		15 - 9	21 - 12		

予選8組

	照井	田中	及川	勝敗	位
照井 清姫(大槌学園)		8	28	1 : 1	1
		2 - 0	1 - 2		
		21 - 12	14 - 15		
		21 - 17	15 - 14		
田中 莓(釜石東中)		8	18	1 : 1	2
		0 - 2	2 - 0		
		12 - 21	21 - 20		
		17 - 21	21 - 18		
及川 舞桜⑤ (釜石ジュニアBC)		28	18	1 : 1	3
		2 - 1	0 - 2		
		15 - 14	20 - 21		
		14 - 15	18 - 21		
		15 - 10			

予選9組

	佐々木	中居林	菊池	勝敗	位
佐々木 風彩(釜石東中)	/	9	29	1 : 1	2
		0 - 2	2 - 0		
		19 - 21	15 - 4		
		13 - 21	15 - 9		
中居林 杏奈⑥ (釜石ジュニアBC)	/	9	19	2 : 0	1
		2 - 0	2 - 0		
		21 - 19	21 - 3		
		21 - 13	21 - 10		
菊池 柚有(遠野中)	/	29	19	0 : 2	3
		0 - 2	0 - 2		
		4 - 15	3 - 21		
		9 - 15	10 - 21		

予選10組

	留畑	佐々木	菊池	勝敗	位
留畑 史花(唐丹中)	/	10	30	2 : 0	1
		2 - 0	2 - 0		
		21 - 6	15 - 3		
		21 - 6	15 - 3		
佐々木 美南(大槌学園)	/	10	20	0 : 2	3
		0 - 2	0 - 2		
		6 - 21	17 - 21		
		6 - 21	19 - 21		
菊池 真由(遠野中)	/	30	20	1 : 1	2
		0 - 2	2 - 0		
		3 - 15	21 - 17		
		3 - 15	21 - 19		

中学1年以下女子シングルス決勝T

1組1位 中莖 杏珠(大平中)	1	15 - 5 15 - 4	2	35	2	15 - 13 15 - 9	6	高橋 美羽⑥ (釜石ジュニアBC)	6組1位
2組1位 佐藤 美結(遠野中)	2	15 - 10 12 - 15 5 - 15	1	31	0	34	7	菊地 花梨④ (釜石ジュニアBC)	7組1位
3組1位 久保 陽愛② (平田BC)	3	15 - 13 7 - 15 9 - 15	2	37	1 2	38	8	照井 清姫(大槌学園)	8組1位
4組1位 佐々木 理陽⑤ (釜石ジュニアBC)	4	14 - 15 4 - 15	0	33	1 2	39	9	中居林 杏奈⑥ (釜石ジュニアBC)	9組1位
5組1位 松下 怜桜愛(大平中)	5		2		0	32	10	留畑 史花(唐丹中)	10組1位