

一般男子シングルス (MS)

予選1組

	岡本	平野	白幡	勝敗	位
岡本 智樹(釜石高)	/	1 2 - 0	31 0 - 2	1 : 1	2
		15 - 10	9 - 21		
		15 - 14	21 - 21		
平野 雅典(大平中)	/	1 0 - 2	16 0 - 2	0 : 2	3
		10 - 15	4 - 21		
		14 - 15	6 - 21		
白幡 義経(唐義会)	/	31 2 - 0	16 2 - 0	2 : 0	1
		21 - 9	21 - 4		
		21 - 21	21 - 6		

予選2組

	戸羽	阿部	上村	勝敗	位
戸羽 裕也(釜石商工高)	/	2 0 - 2	32 1 - 2	0 : 2	3
		12 - 15	20 - 21		
		11 - 15	21 - 11 14 - 15		
阿部 正和(ファイティン ングブル)	/	2 2 - 0	17 2 - 1	2 : 0	1
		15 - 12	21 - 18		
		15 - 11	14 - 21 15 - 5		
上村 海斗(唐丹中)	/	32 2 - 1	17 1 - 2	1 : 1	2
		21 - 20	18 - 21		
		11 - 21 15 - 14	21 - 14 5 - 15		

予選3組

	山崎	林	留畑	勝敗	位
山崎 雄貴(フレーム ショット)	/	3 2 - 0	33 2 - 0	2 : 0	1
		-	21 - 14		
		-	21 - 12		
棄権 林 洋佑(釜石商工高)	/	3 0 - 2	18 0 - 2	0 : 2	棄権
		-	-		
		-	-		
留畑 梨恩(釜石高)	/	33 0 - 2	18 2 - 0	1 : 1	2
		14 - 21	-		
		12 - 21	-		

予選4組

	菊池	鎌田	正木	勝敗	位
菊池 勇希(釜石商工高)	/	4 2 - 1	34 0 - 2	1 : 1	2
		10 - 15	10 - 21		
		15 - 12 15 - 8	20 - 21		
鎌田 豪(IMU)	/	4 1 - 2	19 0 - 2	0 : 2	3
		15 - 10	11 - 21		
		12 - 15 8 - 15	19 - 21		
正木 佑歩(釜石高)	/	34 2 - 0	19 2 - 0	2 : 0	1
		21 - 10	21 - 11		
		21 - 20	21 - 19		

予選5組

	平野	佐々木	小國	勝敗	位
平野 大輔(釜石協会)	/	5 2 - 0	35 2 - 1	2 : 0	1
		15 - 10	18 - 21		
		15 - 11	21 - 12 15 - 10		
佐々木駿祐(釜石中)	/	5 0 - 2	20 0 - 2	0 : 2	3
		10 - 15	9 - 21		
		11 - 15	20 - 21		
小國 利矩(釜石高)	/	35 1 - 2	20 2 - 0	1 : 1	2
		21 - 18	21 - 9		
		12 - 21 10 - 15	21 - 20		

予選6組

	林	吉濱	吉田	勝敗	位
林 凌平(釜石商工高)	/	6 0 - 2	36 2 - 0	1 : 1	2
		9 - 15	21 - 19		
		9 - 15	21 - 13		
吉濱 幸宏(羽根っ子の 会)	/	6 2 - 0	21 2 - 0	2 : 1	1
		15 - 9	21 - 7		
		15 - 9	21 - 10		
吉田 有志(釜石中)	/	36 0 - 2	21 0 - 2	0 : 2	3
		19 - 21	7 - 21		
		13 - 21	10 - 21		

予選7組

	井上	藤原	新張	勝敗	位
井上 嘉之(大観音)		7	37	2 : 0	1
		2 - 0	2 - 0		
		15 - 10	21 - 18		
		15 - 10	21 - 20		
藤原 竜哉(釜石商工高)		7	22	0 : 2	3
		0 - 2	0 - 2		
		10 - 15	9 - 21		
		10 - 15	12 - 21		
新張 宏明(釜石協会)		37	22	1 : 1	2
		0 - 2	2 - 0		
		18 - 21	21 - 9		
		20 - 21	21 - 12		

予選8組

	菊地	佐々木	小久保	勝敗	位
菊地 太紀(ファイティングブル)		8	38	1 : 1	2
		2 - 0	1 - 2		
		-	21 - 18		
		-	13 - 21		
		-	14 - 15		
棄権 佐々木飛翔(大平中)		8	23	0 : 2	棄権
		0 - 2	0 - 2		
		-	-		
		-	-		
小久保優雅(釜石商工高)		38	23	2 : 0	1
		2 - 1	2 - 0		
		18 - 21	-		
		21 - 13	-		
		15 - 14	-		

予選9組

	熊谷	渡邊	針立	勝敗	位
熊谷 将登(釜石商工高)		9	39	1 : 1	2
		2 - 0	0 - 2		
		15 - 9	15 - 21		
		15 - 6	13 - 21		
渡邊 大登(釜石中)		9	24	0 : 2	3
		0 - 2	0 - 2		
		9 - 15	11 - 21		
		6 - 15	8 - 21		
針立 雅也(大観音)		39	24	2 : 0	1
		2 - 0	2 - 0		
		21 - 15	21 - 11		
		21 - 13	21 - 8		

予選10組

	氏家	三浦	金	勝敗	位
氏家 大智(大平中)		10	40	0 : 2	3
		0 - 2	0 - 2		
		3 - 15	4 - 21		
		8 - 15	11 - 21		
三浦 周(釜石商工高)		10	25	1 : 1	2
		2 - 0	0 - 2		
		15 - 3	13 - 21		
		15 - 8	17 - 21		
金 義之(ファイティングブル)		40	25	2 : 0	1
		2 - 0	2 - 0		
		21 - 4	21 - 13		
		21 - 11	21 - 17		

予選11組

	板倉	上村	和田	勝敗	位
板倉 聖成(釜石商工高)		11	41	1 : 1	2
		1 - 2	2 - 0		
		10 - 15	21 - 11		
		15 - 13	21 - 15		
		10 - 15			
上村 雄哉(唐義会)		11	26	2 : 0	1
		2 - 1	2 - 0		
		15 - 10	21 - 18		
		13 - 15	21 - 6		
		15 - 10			
和田 泰葵(大平中)		41	26	0 : 2	3
		0 - 2	0 - 2		
		11 - 21	18 - 21		
		15 - 21	6 - 21		

予選11組

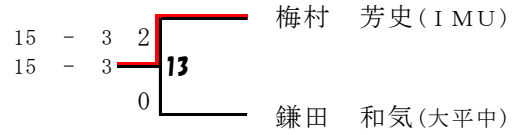
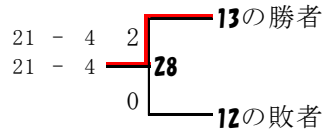
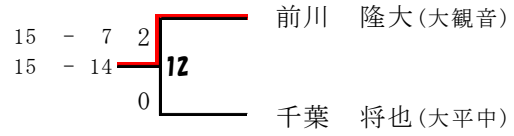
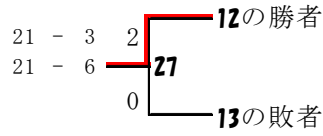

予選12組

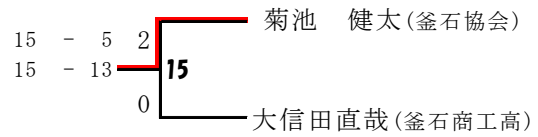
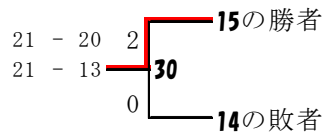
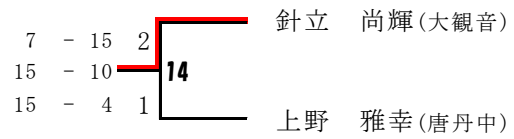
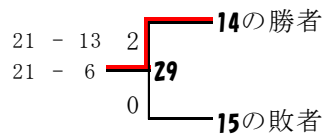

一般男子シングルス決勝T

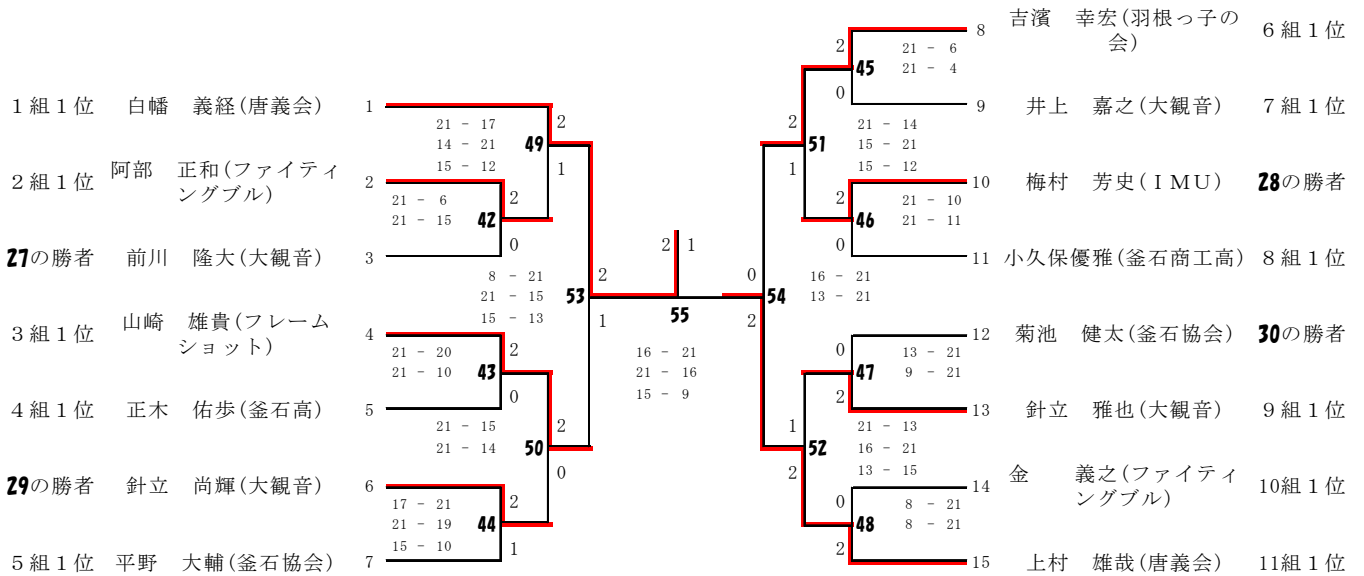

一般女子シングルス (WS)

予選1組

	外川	坂本	井上	勝敗	位
外川生純美 (遠野中)	/	1 0 - 2	25 0 - 2	0 : 2	3
		12 - 15	3 - 21		
		5 - 15	1 - 21		
坂本 朝香 (大平中)	/	1 2 - 0	13 0 - 2	1 : 1	2
		15 - 12	3 - 21		
		15 - 5	1 - 21		
井上いずみ (大観音)	/	25 2 - 0	13 2 - 0	2 : 0	1
		21 - 3	21 - 3		
		21 - 1	21 - 1		

予選2組

	今野	山口	三浦	勝敗	位
今野 倫花 (赤崎中)	/	2 0 - 2	26 0 - 2	0 : 2	3
		13 - 15	8 - 21		
		10 - 15	13 - 21		
山口 愛理 (遠野中)	/	2 2 - 0	14 0 - 2	1 : 1	2
		15 - 13	3 - 21		
		15 - 10	7 - 21		
三浦 晴加 (釜石商工高)	/	26 2 - 0	14 2 - 0	2 : 0	1
		21 - 8	21 - 3		
		21 - 13	21 - 7		

予選3組

	佐々木	原田	長山	勝敗	位
佐々木奈央 (赤崎中)	/	3 2 - 0	27 0 - 2	1 : 1	2
		15 - 2	12 - 21		
		15 - 2	6 - 21		
原田 愛佳 (遠野中)	/	3 0 - 2	15 0 - 2	0 : 2	3
		2 - 15	1 - 21		
		2 - 15	6 - 21		
長山 紗千 (赤崎S少)	/	27 2 - 0	15 2 - 0	2 : 0	1
		21 - 12	21 - 1		
		21 - 6	21 - 6		

予選4組

	三浦	鈴木	佐藤	勝敗	位
三浦 衣葉 (ファイティン ングブル)	/	4 2 - 0	28 2 - 0	2 : 0	1
		15 - 7	21 - 8		
		15 - 8	21 - 12		
鈴木玲緒奈 (釜石商工高)	/	4 0 - 2	16 2 - 0	1 : 1	2
		7 - 15	21 - 7		
		8 - 15	21 - 13		
佐藤 水綺 (赤崎中)	/	28 0 - 2	16 0 - 2	0 : 2	3
		8 - 21	7 - 21		
		12 - 21	13 - 21		

予選5組

	三浦	澤里	鈴木	勝敗	位
三浦 由子 (赤崎中)	/	5 2 - 0	29 2 - 0	2 : 0	1
		15 - 8	21 - 6		
		15 - 4	21 - 7		
澤里 彩楓 (遠野中)	/	5 0 - 2	17 2 - 0	1 : 1	2
		8 - 15	21 - 4		
		4 - 15	21 - 9		
鈴木 麻彩 (大平中)	/	29 0 - 2	17 0 - 2	2 : 2	3
		6 - 21	4 - 21		
		7 - 21	9 - 21		

予選6組

	鶴田	菅原	大畑	勝敗	位
鶴田 悠乃 (遠野中)	/	6 2 - 0	30 0 - 2	1 : 1	2
		-	7 - 21		
		-	5 - 21		
菅原 麗水 (釜石商工高)	/	6 0 - 2	18 0 - 2	0 : 2	棄権
		-	-		
		-	-		
大畑 芽衣 (ファイティ ングブル)	/	30 2 - 0	18 2 - 0	2 : 0	1
		21 - 7	-		
		21 - 5	-		

予選7組

	始関	大津	大瀬	勝敗	位
始関 莉子(遠野中)	/	7	31	0 : 2	3
		0 - 2	0 - 2		
		10 - 15	14 - 21		
大津 杏夏(赤崎中)	/	7	19	2 : 0	1
		2 - 0	2 - 0		
		15 - 10	21 - 12		
大瀬 叶海(釜石商工高)	/	31	19	1 : 1	2
		2 - 0	0 - 2		
		21 - 14	12 - 21		
		6 - 15	9 - 21		
		15 - 6	21 - 9		
		21 - 9	9 - 21		

予選8組

	小國	阿部	佐藤	勝敗	位
小國 梨南(釜石高)	/	8	32	2 : 0	1
		2 - 0	2 - 0		
		15 - 2	21 - 7		
阿部 ゆい(遠野中)	/	8	20	0 : 2	3
		0 - 2	0 - 2		
		2 - 15	14 - 21		
佐藤 寧々(赤崎中)	/	32	20	1 : 1	2
		0 - 2	2 - 0		
		7 - 21	21 - 14		
		15 - 4	21 - 10		
		4 - 15	18 - 21		
		10 - 21	21 - 18		

予選9組

	菊池	菅野	久保	勝敗	位
菊池 菜々美(遠野中)	/	9	33	0 : 2	
		0 - 2	0 - 2		
		5 - 15	3 - 21		
菅野 胡美(赤崎中)	/	9	21	1 : 1	2
		2 - 0	0 - 2		
		15 - 5	10 - 21		
久保 芽以(釜石商工高)	/	33	21	2 : 0	1
		2 - 0	2 - 0		
		21 - 3	21 - 10		
		6 - 15	5 - 21		
		21 - 3	21 - 5		

予選10組

	菊池	三浦	志田	勝敗	位
菊池 瑠菜(釜石商工高)	/	10	34	2 : 1	1
		2 - 0	2 - 0		
		15 - 4	-		
三浦 滯央菜(遠野中)	/	10	22	1 : 1	2
		0 - 2	2 - 0		
		4 - 15	-		
志田 遥(赤崎中)	/	34	22	0 : 2	棄権
		0 - 2	0 - 2		
		-	-		
		15 - 10	-		
		10 - 15	-		
		-	-		

予選11組

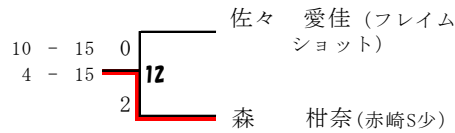
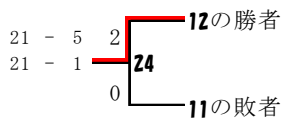
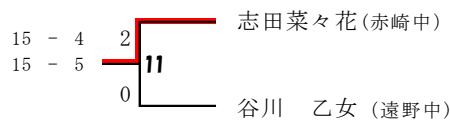
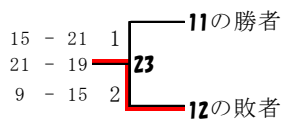

一般女子シングルス決勝T

